

Virtu 60 und 80 Serie

Kaffeeautomat

Benutzerhandbuch

Modell: Virtu
Maschinentyp: 9CND...

Revision A, Deutsch
Referenz: 5DUCNK30

Ihr Lieferant:

Der Hersteller dieser Maschine ist:

De Jong Duke
Postbus 190
3360 AD SLIEDRECHT
Niederlande
Telefon: +31 (0) 184 496767
Fax: +31 (0) 184 416059



de JONG DUKE

www.dejongduke.nl
support@dejongduke.nl

1 Sicherheit

1.1 Sicherheit und Warnhinweise

- Bewahren Sie das Handbuch in der Nähe des Automaten auf, damit es immer verfügbar ist.
- Verwenden Sie keine aggressiven Reinigungsmittel, um den Automaten oder Teile davon zu reinigen.
- Der Wasseranschluss muss den örtlichen Bestimmungen entsprechen.
- Reinigen Sie die Maschine mit frischem sauberem Wasser.
- Das Wassersystem (Boiler, Schläuche usw.) kann Heißwasser enthalten, seien Sie vorsichtig!!
- Den Automaten bei Gebrauch nicht schütteln.
- Verwenden Sie kein Wasser an oder in der Nähe des Automaten, es sei denn, in den Anweisungen wird dies explizit anders beschrieben.
- Verwenden Sie keinen beschädigten Automaten. Wenden Sie sich in Zweifelsfällen erst an Ihren Lieferanten.
- Beschädigte Wasseranschlusleitungen sollten ausschließlich von geschultem Personal repariert werden.
- Bei einer Fehlfunktion trennen Sie den Automaten von der Stromverbindung und dem Wasseranschluss.
- Lehnen Sie sich nicht an die geöffnete Tür.
- Verwenden Sie kein Verlängerungskabel.
- Betreiben Sie den Automaten nur in Bereichen, in denen geschultes Personal den Betrieb beaufsichtigen kann.
- Dieses Gerät eignet sich nicht für die Nutzung durch Personen (einschließlich Kinder) mit eingeschränkten motorischen oder psychischen Fähigkeiten beziehungsweise mangelnder Erfahrung und Kenntnis, es sei denn, sie wurden entsprechend für die Verwendung des Geräts von Personen vorbereitet, die für deren Sicherheit verantwortlich sind.
- Kinder sollten beaufsichtigt werden, um sicher zu gehen, dass sie mit dem Gerät nicht spielen.
- Wenn das Kabel beschädigt ist, muss es vom Hersteller oder einer Servicestelle oder gleichwertig befugten Personen ausgetauscht werden, um Stromschläge zu vermeiden.

1.2 Standards und Normen

Der Automat wurde nach CE-Normen hergestellt.

Der Automat erfüllt folgende Richtlinien:

- Maschinenrichtlinie: 89/392/EEG
- EMC-Richtlinie: 89/336/EEG,

Der Automat erfüllt folgende Normen:

- EN 292: Maschinensicherheit.
- UL und cUL 751: Norm für Verkaufsmaschinen (nur mit Zeichen auf Typenschild)

1.3 Sicherheitsrisiken

Die wichtigen Sicherheitsrisiken beim Betrieb des Automaten:

- Der Automat gibt Heißgetränke aus; achten Sie darauf, sich nicht zu verbrennen.
- Wenn Tassen oder Becher nicht richtig aufgestellt werden kann Flüssigkeit nach vorne wegspritzen.
- Aus der Öffnung des Automaten kann heiße Flüssigkeit austreten, auch wenn er gerade nicht verwendet wird.

5 Wartung und Füllen

5.1 Tägliche Wartung

Wenn die tägliche Wartung nicht vorgenommen wird, kann sich dies negativ auf die Qualität der Produkte auswirken und zu Fehlfunktionen des Automaten führen.

1. Öffnen Sie die Tür des Automaten.
2. Installieren Sie den Sicherheitsschlüssel (siehe Abschnitt: Sicherheitsschlüssel installieren).

Mischer und Brüher spülen

3. Stellen Sie eine Kanne unter die Ausgabe und füllen Sie diese mit heißem Wasser.
4. Drücken Sie den Schalter „täglich spülen“ auf der Anzeige. Es fließt nun heißes Wasser vom Boiler durch den CoEx-Brüher und die Mischer.
5. Wiederholen Sie den Schritt 4 bis sauberes Wasser aus dem Automaten kommt.

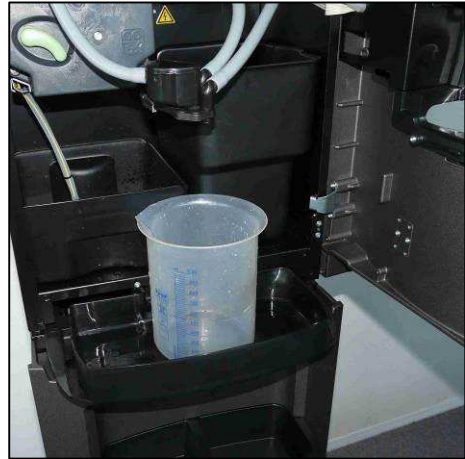

Abfallbehälter und Abtropfschale entleeren

6. Entfernen Sie die Abtropfschale, die Becherstelle und das Gitter.
7. Entfernen Sie die Abtropfschale unter dem Brüher.
8. Spülen Sie die Abtropfschalen, die Becherstelle und das Gitter mit warmem Wasser.
9. Entfernen Sie den Abfallbehälter.
10. Leeren Sie den Behälter aus und spülen Sie ihn mit warmem Wasser.

Achten Sie darauf, dass sich genügend Zutaten in den Behältern befinden. Die Behälter bei Bedarf nachfüllen. Beachten Sie dafür die Anweisungen im Abschnitt „Behälter auffüllen“.

Reinigen der Außenseite des Automaten.

11. Reinigen Sie die Außenseite des Automaten mit einem weichen feuchten Tuch.
12. Bringen Sie die Abtropfschalen und die Becherstelle an.
13. Schließen Sie die Tür des Automaten und verlassen Sie den Service-Modus.

Abfallbehälter und Abtropfschale entleeren:



5.2 Wöchentliche Wartung

Wenn die wöchentliche Wartung nicht vorgenommen wird, kann sich dies negativ auf die Qualität der Produkte auswirken und zu Fehlfunktionen des Automaten führen.

1. Öffnen Sie die Tür des Automaten.

Reinigen des Mischersystems

2. Entnehmen Sie das Tee-System wie im Abschnitt „*Demontage des Mischerbehälters*“ beschrieben ist.
3. Spülen Sie alle losen Teile des Mischerbehälters in warmem Wasser.
4. Reinigen Sie die Teile des Mischersystems in der Maschine mit einer nassen Bürste.
5. Setzen Sie das Mischersystem wie im Abschnitt „*Montage des Mischerbehälters*“ beschrieben ist, wieder zusammen. Achten Sie darauf, dass die Teile trocken sind, bevor Sie diese wieder zusammensetzen.

Achten Sie darauf, dass sich genügend Zutaten in den Behältern befinden. Die Behälter bei Bedarf nachfüllen. Beachten Sie dafür die Anweisungen im Abschnitt „*Behälter auffüllen*“.

Brüher reinigen

6. Stellen Sie eine Kanne unter die Ausgabe und füllen Sie diese mit heißem Wasser.
7. Bringen Sie den Sicherheitsschlüssel an.
8. Drücken Sie auf die Schaltfläche „Wöchentliche Brüher-Reinigung“.
9. Befolgen Sie die Anweisungen auf der Anzeige:
 - a. Tablette in den Brüher legen
 - b. Tür schließen oder Serviceschlüssel anbringen
 - c. 1-Liter-Kanne unter die Ausgabe stellen
 - d. Achtung: Es tritt heißes Wasser aus
 - e. Schaltfläche für den Reinigungsvorgang drücken.
10. Es fließt nun heißes Wasser vom Boiler durch den CoEx-Brüher. *Siehe Abschnitt „Reinigung des CoEx-Brüher“ für genaue Informationen.*

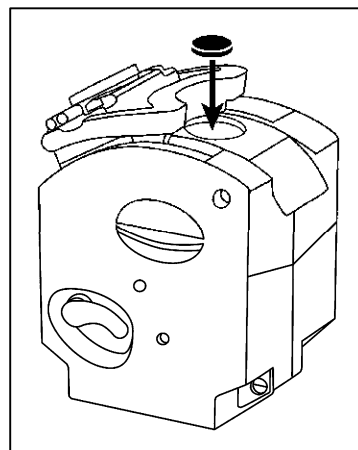

Abfallbehälter und Abtropfschale entleeren

11. Entfernen Sie die Abtropfschale, die Becherstelle und das Gitter.
12. Entfernen Sie die Abtropfschale unter dem Brüher.
13. Spülen Sie die Abtropfschalen, die Becherstelle und das Gitter mit warmem Wasser.
14. Entfernen Sie den Abfallbehälter.
15. Leeren Sie den Behälter aus und spülen Sie ihn mit warmem Wasser.

Reinigen der Außenseite des Automaten.

16. Reinigen Sie die Außenseite des Automaten mit einem weichen feuchten Tuch.
17. Bringen Sie die Abtropfschalen und die Becherstelle an.
18. Schließen Sie die Tür des Automaten und verlassen Sie den Service-Modus.

5.3 Monatliche Wartung

Wenn die monatliche Wartung nicht vorgenommen wird, kann sich dies negativ auf die Qualität der Produkte auswirken und zu Fehlfunktionen des Automaten führen.

Abgesehen von der wöchentlichen Reinigung müssen die folgenden Aufgaben monatlich durchgeführt werden, um sicher zu gehen, dass der Automat richtig funktioniert und eine optimale Getränkequalität geliefert wird.

Reinigen des Behälters mit Wasser

1. Nehmen Sie den Behälter aus dem Automaten.
2. Entfernen Sie den Deckel des Behälters.
3. Leeren Sie den Behälter.
4. Spülen Sie den Behälter mit warmem Wasser, bis alle Produktreste entfernt sind.
5. Trocknen Sie den Behälter innen und außen gründlich.



Wenn Sie den Behälter füllen, ohne dass dieser ganz trocken ist, können sich Klumpen bilden, die das System unbenutzbar machen können.

6. Befüllen Sie den Behälter und setzen Sie ihn wieder in den Automaten ein, wie im Abschnitt „*Befüllen des Behälters*“ beschrieben ist.

Reinigung des Brüher mit Wasser

1. Nehmen Sie den Brüher aus dem Automaten, wie im Abschnitt „*Entnehmen des Brüher*“ beschrieben ist.
2. Spülen Sie den Brüher mit warmem Wasser.
3. Setzen Sie den Brüher wieder ein, wie im Abschnitt „*Einsetzen des Brüher*“ beschrieben ist.

5.4 Sicherheitsschlüssel anbringen

Stecken Sie den Sicherheitsschlüssel ein und drehen Sie ihn im Uhrzeigersinn:

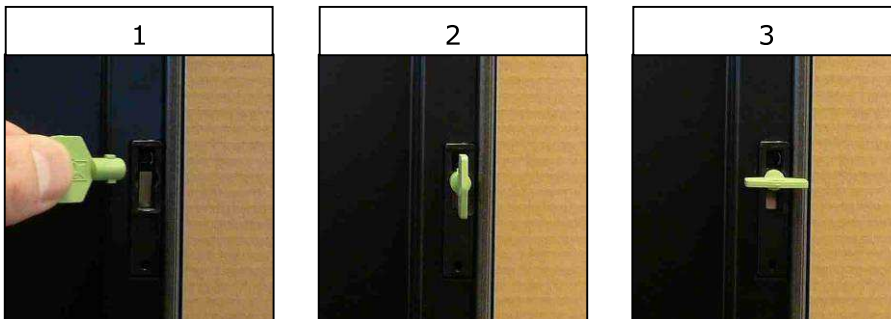

Der Automat ist nun eingeschaltet. Einzelne Automatenteile können sich bewegen und es kann heißes Wasser austreten. Seien Sie vorsichtig!

5.5 Reinigung des CoEx-Brühers

Reinigen Sie den CoEx-Brüher wöchentlich mit einer CoEx-Reinigungstablette.

1. Öffnen Sie die Tür des Automaten.
2. Drücken Sie auf die Schaltfläche *wöchentliche Reinigung* und befolgen Sie die Anweisungen auf dem Bildschirm:
 - a. Tablette in den Brüher geben
 - b. Serviceschlüssel einsetzen
 - c. Eine Kanne unter die Brüher-Ausgabe stellen.
 - d. Schaltfläche für den Start drücken.

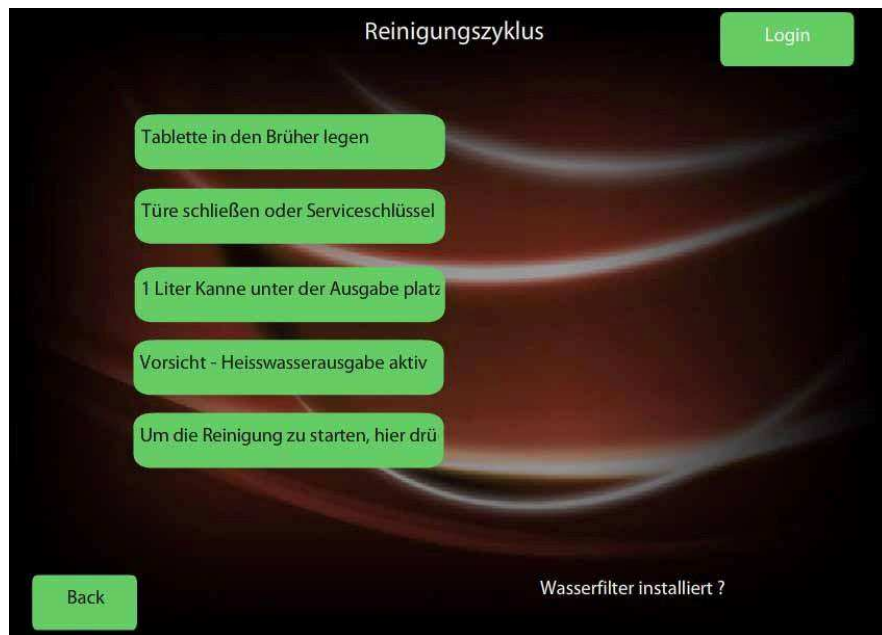

3. Die Reinigung beginnt und dauert etwa 5 Minuten. Warten Sie, bis die Reinigung beendet ist.
4. Schließen Sie die Tür und machen Sie ein Testgetränk.

! Wenn der Brüher nicht gereinigt wird, kann dies zu Fehlfunktionen des Automaten führen.

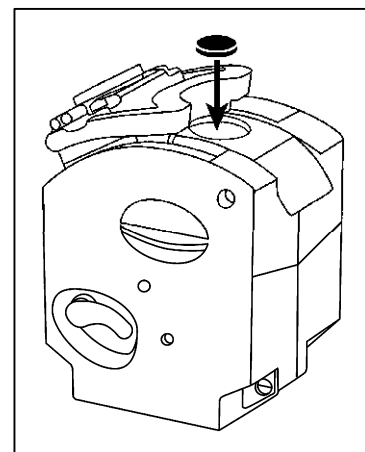

Hinweis:

Wenn der Brüher nicht wöchentlich mit einer Reinigungstablette des Herstellers gereinigt wird, entfällt die Garantie für die damit verbundenen Teile.

5.6 Befüllen des Behälters

Befüllen Sie den Behälter nicht mehr als für einen oder zwei Tage. So bleiben die Produkte frisch. Achten Sie darauf, dass die Behälter mindestens bis 4 cm über dem Boden gefüllt sind. Verwenden Sie nur Produkte, die vom Hersteller des Automaten empfohlen wurden. Die Befüllung der Behälter muss außerhalb des Automaten erfolgen. Um die Herausnahme der Behälter zu erleichtern, kann die Oberseite des Automaten hochgeklappt werden (nach dem Öffnen der Tür).



Gehen Sie folgendermaßen vor, um einen Behälter aufzufüllen:

1. Drehen Sie die Ausgabedüsen des Behälters nach oben.



2. Heben Sie den Behälter vorne etwas an, bis die Positionierkante aus dem Loch kommt.

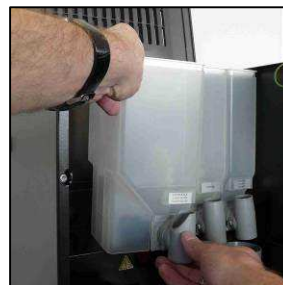

3. Drücken Sie den Behälter nach vorne und nehmen Sie ihn aus dem Automaten.



4. Befüllen Sie den Behälter mit dem Produkt, das auf dem Behälter angegeben ist. Setzen Sie den Deckel wieder auf den Behälter.

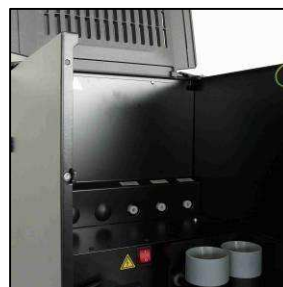

5. Setzen Sie den Behälter wieder in den Automaten ein. Achten Sie darauf, dass die Mechanik an der Rückseite des Behälters auf den Motorantrieb passt.

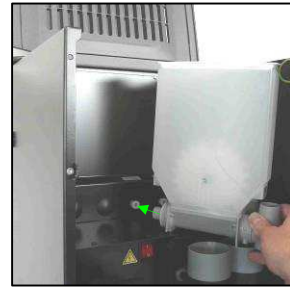

6. Drücken Sie den Behälter vorne über die Positionierkante.



7. Drehen Sie die Ausgabedüsen des Behälters nach unten. Überprüfen Sie die Position der Ausgabedüsen des Behälters. Diese müssen sich korrekt über dem Brüher und dem Mischbehälter befinden.

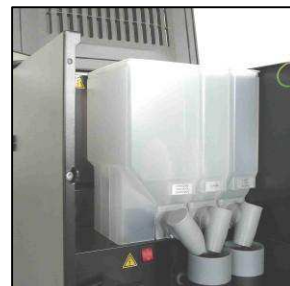

Bohnenbehälter auffüllen (falls vorhanden)

1. Drücken Sie den grünen Verriegelungsknopf, um die Behältertür zu öffnen.



2. Drücken Sie den grünen Verriegelungshebel zu sich hin, um den Behälter zu lösen.

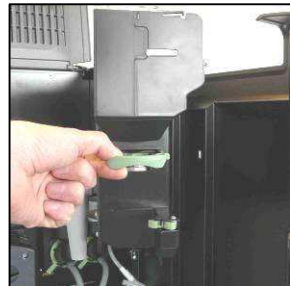

3. Ziehen Sie den Behälter nach oben.



4. Befüllen Sie den Behälter mit frischen Kaffeebohnen.



5.7 Entnehmen des Brühers

Das Entnehmen des Brühers ist für die Wartung notwendig. Nur entsprechend geschultes Personal darf am Brühler selbst arbeiten. Anweisungen für die Ausführung der Arbeiten am Brühler befinden sich im technischen Handbuch.

Führen Sie diese Schritte durch, um den Brühler zu entnehmen:

1. Öffnen Sie die Tür des Automaten.

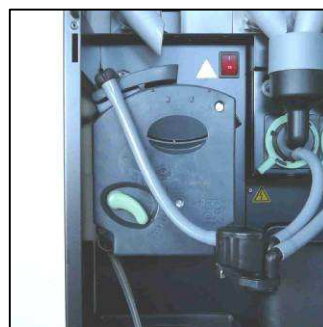

2. Lösen Sie den Auslassschlauch vom Brühler.

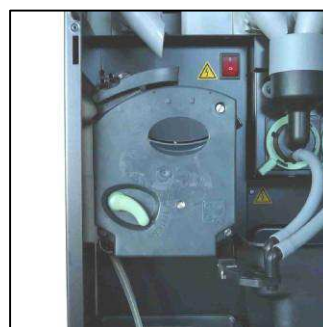

3. Drücken Sie den grünen Hebel nach oben und ziehen Sie zugleich den Brühler aus dem Automaten.

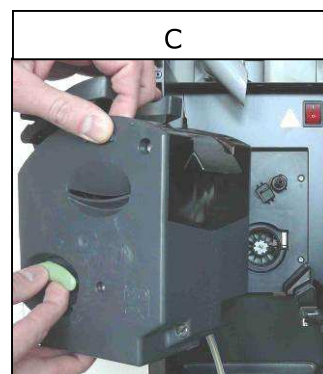
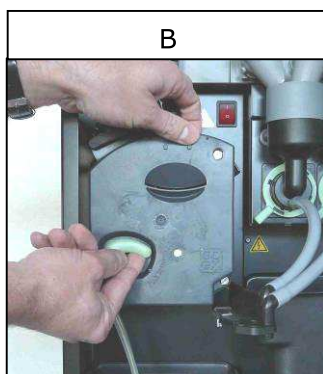
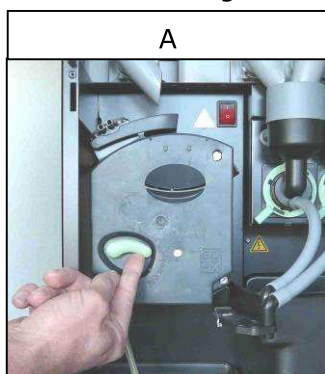

4. Fertig.

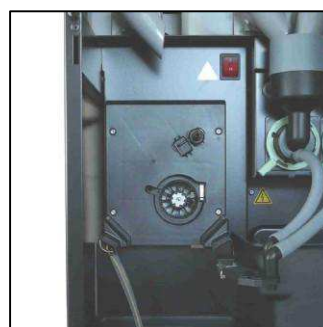

5.8 Einsetzen des Brühers

Führen Sie diese Schritte durch, um den Brühler einzusetzen:

1. Setzen Sie den Brühler in die Halterung ein.

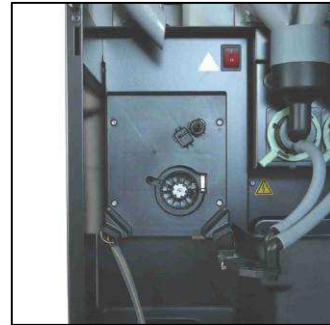

2. Drücken Sie den Brühler fest in den Automaten, bis Sie ein Klickgeräusch hören und der grüne Hebel zurück die Ausgangsposition gedreht wird.



Achten Sie darauf, dass sich der grüne Hebel in der richtigen Position befindet. Wenn der Brühler nicht korrekt eingesetzt wird, kann er beim Betrieb aus der Fassung springen.

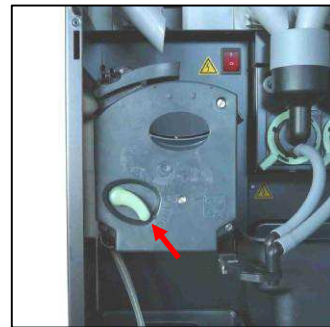

3. Bringen Sie die Schläuche an.

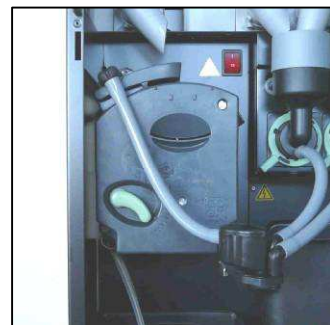

4. Überprüfen Sie die Funktion des Brühers, indem Sie ein Testgetränk machen. Stellen Sie eine Tasse unter die Ausgabe.

5.9 Montage und Demontage des Mischers

Demontage des Mischersystems:

1. Lösen Sie die Auslassschläuche vom Mischer.

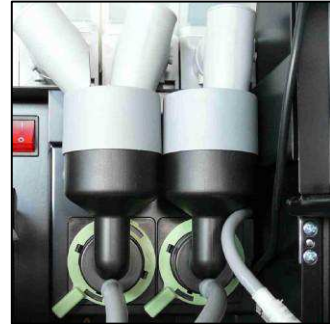

2. Drehen Sie den Bajonettverschluss gegen den Uhrzeigersinn (etwa um 10°).

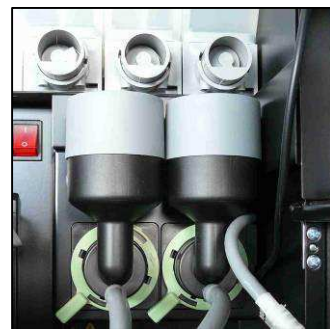

3. Entnehmen Sie das Mischergehäuse.



4. Ziehen Sie die Mischerteile zu sich hin.

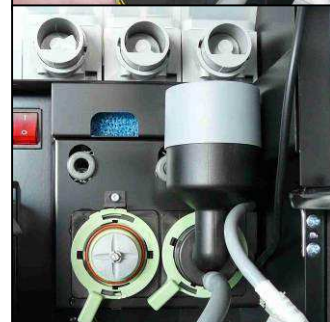

5. Ziehen Sie die Verbindungsscheibe zu sich hin.

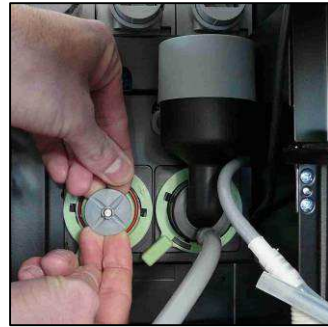

6. Drehen Sie die Basisplatte gegen den Uhrzeigersinn und ziehen Sie diese zu sich hin.

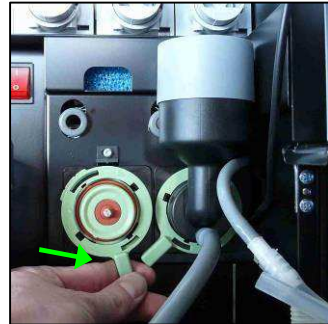

7. Fertig

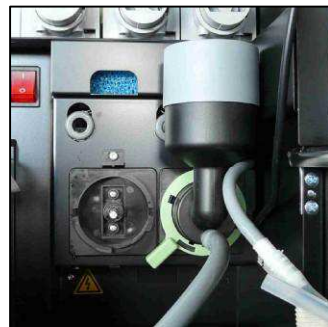

Montage des Mischersystems:

1. Bringen Sie die Basisplatte an.



2. Setzen Sie die Verbindungsscheibe ein. Achten Sie darauf, dass sich der Pfeil an der flachen Seite der Achse befindet.

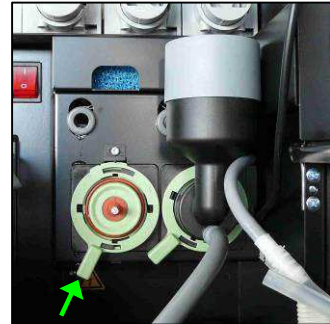

3. Setzen Sie das Mischergehäuse ein.



4. Drehen Sie den Bajonettverschluss im Uhrzeigersinn.

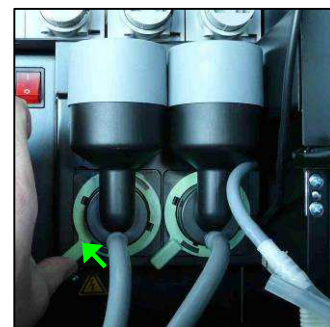
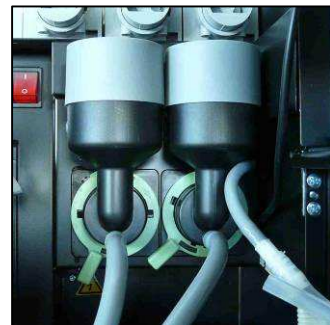

5. Bringen Sie die Auslassschläuche am Mischer an.

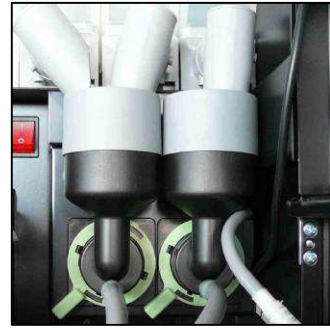

6. Fertig.